

Ölbrennerdüse OD



Generelles Datenblatt

Für spezifische Informationen zu diesem Produkt wenden Sie sich bitte an Danfoss Brennerkomponenten

Markierung

Die EN Düsen 1,46 bis 6,55 kg/h sind mit den folgenden Markierungen versehen: Andere Düsen sind ohne EN Markierung.



2.37	EN Spezifizierter Durchsatz (kg/h)
EN 80° II	Sprühwinkel & Winkelindex (gemäß EN 293) / EN 299)
EN Spezifikationspunkt:	1000 kPa (10 bar), 3,4 cSt., 840 kg/m ³ Durchsatztoleranz: ± 4%
	Interner Seriencode
0.60	Referenz Durchsatz (USgal/h)
60° S	Sprühwinkel und -muster (H = Hollow/hohl) (S = Solid/voll) (B = Semi-solid/halb-voll)
Referenz Spezifikationspunkt:	700 kPa (7 bar), 3,4 cSt., 820 kg/m ³

OD Ölbrennerdüsen sind für den Einsatz in Druckzerstäuberbrennern für Haushalt und Gewerbe konstruiert, für die Verwendung mit Leicht- oder Schweröl. Sie sind in 4 verschiedenen Sprühwinkeln, 3 Sprühmustern und Größen von 0,30 bis 35,00 USgal/h erhältlich.

Anwendung und Merkmale

- Leicht- und Schweröl
- EN Düsen von 1,46 bis 6,55 kg/h
- Standard Düsen von 0,30 bis 35,00 USgal/h
- 100% geprüft auf Durchsatz und Sprühigenschaften gemäß EN.

In Konstruktion und Zerstäubung ist die OD Düse die Basis für alle Danfoss Ölbrennerdüsen: AH/AS/AB, HR/SR, LE, LN, LN-LE, EH/ES und KH.

Konstruktion

Größen 0,30 bis 0,60 USgal/h mit O-Ring Halter

H Filter
S O-Ring Halter
A Düsengehäuse
C Düsenkegel
D Düsenplatte

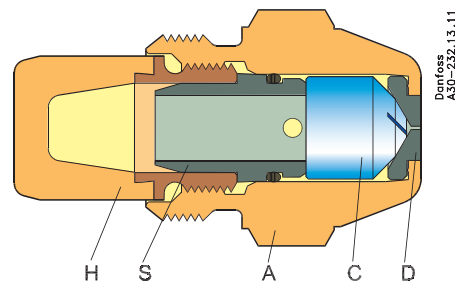

Größen 0,65 bis 35,00 USgal/h mit Bodenschraube

B Bodenschraube

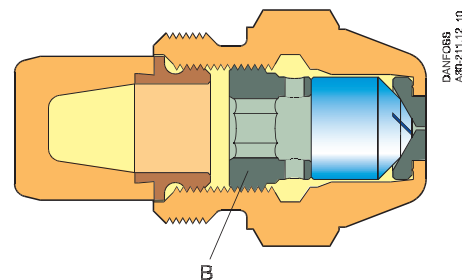

Sprühwinkel

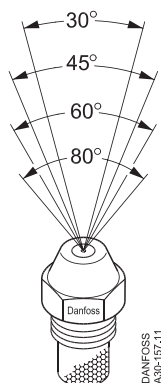

Sprühmuster

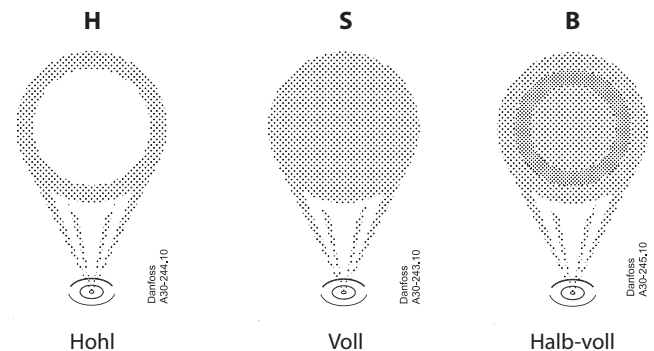

Technische Daten

Filter

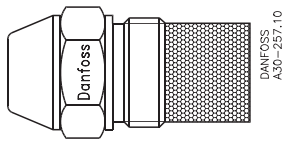

Durchsatz 0,30 bis 0,35 USgal/h:
30 µm Sinterfilter

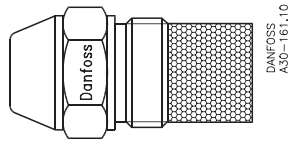

Durchsatz 0,40 bis 0,85 USgal/h:
45 µm Sinterfilter

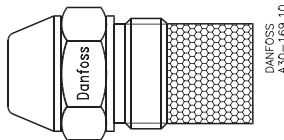

Durchsatz 1,00 bis 1,75 USgal/h:
75 µm Sinterfilter

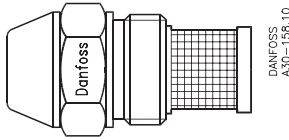

Durchsatz 2,00 bis 11,00 USgal/h:
140 µm Monelfilter

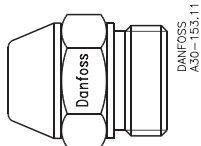

Durchsatz 12,00 bis 35,00 USgal/h:
ohne Filter

Anzugsmoment

Empfohlenes Anzugsmoment	15 bis 20 Nm (1,5 bis 2,0 kpm)
Max. Anzugsmoment	25 Nm (2,5 kpm)

OD Ölbrennerdüsen

■ EN Düsen

Referenz Durchsatz USgal/h	Sprühwinkel / Sprühmuster				Spezi- fizierter Durchsatz kg/h
	30°	45°	60°	80°	
0.30			H S	H S	1.15
0.35			H S	H S	1.35
0.40		S	H S	H S	1.46
0.45		S	H S	H S	1.66
0.50	H S	H S	H S	H S	1.87
0.55	H S	H S	H S	H S	2.11
0.60	H S	H S	H S B	H S B	2.37
0.65	H S B	H S B	H S B	H S B	2.67
0.75	H S B	H S B	H S B	H S B	2.94
0.85	H S B	H S B	H S B	H S B	3.31
1.00	H S B	H S B	H S B	H S B	3.72
1.10	H S	H S	H S	H S	4.24
1.20	H S	H S	H S	H S	4.45
1.25	H S B	H S B	H S B	H S B	4.71
1.35	H S B	H S B	H S B	H S B	5.17
1.50	H S B	H S B	H S B	H S B	5.84
1.65	H S	H S	H S	H S	6.08
1.75	H S	H S	H S	H S	6.55
2.00	H S B	H S B	H S B	H S B	7.42
2.25	H S B	H S B	H S B	H S B	8.35
2.50	H S B	H S B	H S B	H S B	9.29
2.75	H S B	H S B	H S B	H S B	10.5
3.00	H S B	H S B	H S B	H S B	11.6
3.50	S	S	S	S	12.9
3.75	B	S B	B	B	13.8
4.00		S	S	S	14.2
4.50		S B	S B	S B	16.1
5.00		S B	S B	S B	18.5
5.50		S B	S B	S B	20.9
6.00		S B	S B	S B	23.4
6.50		B	B	B	26.1
7.00			S		27.9
7.50		B	B	B	29.8
8.00			S		31.5
8.50		B	B	B	33.1
9.00			S		35.4
10.00		B	B	B	37.7
11.00		B	B	B	42.5
12.00		B	B	B	47.7
13.50		B	B	B	54.3
15.00		B	B	B	60.4
17.00			B	B	67.4
19.50			B	B	76.2
22.00		B	B	B	86.4
25.00			B	B	96.7
28.00			B	B	109.5
31.50		B	B	B	122.5
35.00		B			133.5

Abmessungen

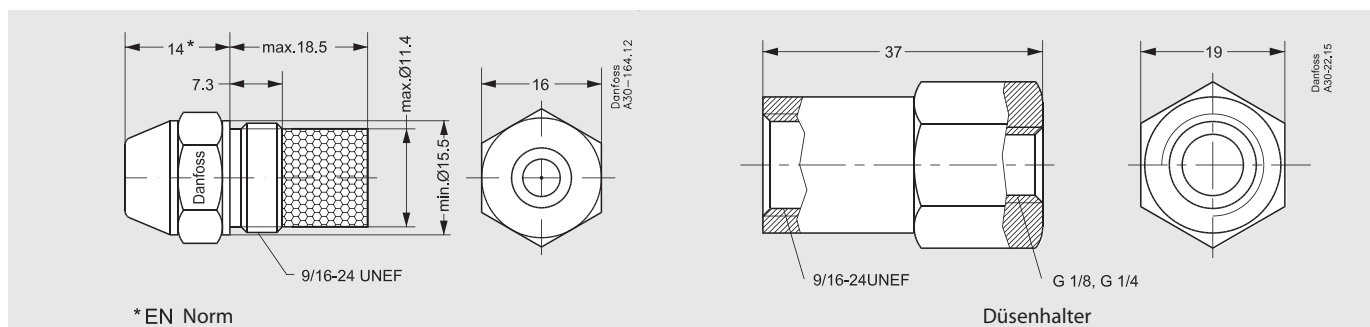

*EN Norm

Düsenhalter

Die in Katalogen, Prospekten und anderen schriftlichen Unterlagen, wie z.B. Zeichnungen und Vorschlägen enthaltenen Angaben und technischen Daten sind vom Käufer vor Übernahme und Anwendung zu prüfen. Der Käufer kann aus diesen Unterlagen und zusätzlichen Diensten keinerlei Ansprüche gegenüber Danfoss oder Danfoss-Mitarbeitern ableiten, es sei denn, dass diese vorsätzlich oder grob fahrlässig gehandelt haben. Danfoss behält sich das Recht vor, ohne vorherige Bekanntmachung im Rahmen des Angemessenen und Zumutbaren Änderungen an ihren Produkten – auch an bereits in Auftrag genommenen – vorzunehmen. Alle in dieser Publikation enthaltenen Warenzeichen sind Eigentum der jeweiligen Firmen. Danfoss und das Danfoss-Logo sind Warenzeichen der Danfoss A/S.